

**Frische Luft macht Bewohner und Häuser glücklich –
Komfortable Raumlüftungssysteme für die Renovierung**





Komfortable Raumlüftung bei der Renovierung.

Grund für eine Renovierung ist oft der Wunsch nach Energie- und Kostenersparnis, z. B. durch den Wechsel des Heizsystems, den Austausch der Fenster, Abdichtung von Dächern und Dämmung von Fassaden. Oft werden dabei die raumklimatischen Konsequenzen nicht bedacht: Denn mit der neuen Dichtheit des Gebäudes wird gleichzeitig der ständige Luftaustausch stark eingeschränkt – notwendig für die Bausubstanz, lebenswichtig für die Bewohner.

Die Zehnder Komfortlüftung ist die ideale Lösung: Mit perfekt aufeinander abgestimmten Komponenten und maßgeschneidert auf das jeweilige Renovierungsprojekt, liefert Zehnder Comfosystems nicht nur permanent frische, sondern auch vorgewärmte bzw. vorgekühlte Luft – und das mit 30 % bis zu 50 % Energieeinsparung. Dank zusätzlicher Staub- und Pollenfilter dürfen auch Allergiker aufatmen.

Eine moderne Lüftungsalternative, die gleichermaßen der Gesundheit der Bewohner und dem Werterhalt des Gebäudes dient – und die viele positive Beispiele vorweisen kann. Einige davon finden Sie in dieser Broschüre. Vielleicht zählt Ihr Gebäude ja auch bald dazu?

Komfortable Raumlüftung von Zehnder

- Permanente Versorgung mit frischer Luft
- Energieeinsparung von 30 % bis zu 50 %
- Vorgewärmte Zuluft durch Wärmerückgewinnung
- Filterung von Pollen und Staub, gut für Allergiker
- Abfuhr von Feuchte, CO₂-haltiger Luft und Gerüchen
- Steigerung des Werterhalts des Gebäudes
- Optimierung des Innenraumklimas
- Individuelle Lösungen für Ein- und Mehrfamilienhäuser
- Staatliche Förderungen:
www.kfw-foerderbank.de
und www.dena.de

Vorteile	4
Service	8
Fallbeispiele	9
Austausch-Heizkörper & KfW-Förderung	20
Warum Zehnder	22

Zehnder Comfosystems. Ein System. Viele Vorteile.

Gesundheit und Komfort, Energieeffizienz und Werterhalt. Benutzerunabhängige Sicherstellung des hygienisch notwendigen Luftwechsels: das alles spricht für die Zehnder Komfortlüftung. Gerade auch im Altbau, zumal der Einbau einer Lüftungsanlage im Rahmen der KfW-Förderprogramme auch bezuschusst wird. Hier alle Vorteile auf einen Blick.

Komfort

Ihr Haus bzw. Ihre Wohnung wird permanent mit frischer, reiner Luft versorgt, gleichzeitig werden feuchte Luft, Küchengerüche oder Tabakrauch automatisch abgeführt. Und dabei ist Zehnder Comfosystems kinderleicht zu bedienen – genießen Sie einfach das angenehme Raumklima.

- Permanente Versorgung der Wohnung mit frischer, reiner Luft
- Automatischer Austausch von feuchter Luft, Küchengerüchen und Tabakrauch gegen Frischluft
- Vortemperierte Luft
- Kinderleichte Bedienung

Gesundheit

Zehnder Comfosystems sorgt für frische Luft. Das fördert Wohlbefinden, Schlaf, sowie Konzentrations- und Leistungsfähigkeit. Zugfreie Raumluft beugt Erkältungen vor und ist gut für die Gesundheit. Dank optionaler Feinfilter, die Feinstaub und Blütenpollen abfangen, können auch Allergiker aufatmen. Ein Enthalpiewärmetauscher zur Feuchterückgewinnung verhindert, dass die Luft im Winter zu trocken wird.

- Optimale Sauerstoffzufuhr fördert Wohlbefinden, Schlaf, Konzentrations- und Leistungsfähigkeit
- CO₂-Gehalt unter dem für die Luftqualität festgelegten Grenzwert von max. 1000 ppm (Pettenkofer-Zahl)
- Allergikerfreundlich durch Pollen- und Feinstaubfilter
- Vermeidung von Schimmelpilzbildung
- Zugfreie Raumluft beugt Erkältungen vor und ist gut für die Gesundheit
- Reduzierung von Atemwegserkrankungen



Energieersparnis

Erst mit Zehnder Comfosystems macht die vorgeschriebene luftdichte Gebäudehülle wirklich Sinn – und sich auch bezahlt. Bei stetig ansteigenden Energiekosten können dank einer Wärmerückgewinnung von bis zu 95 % deutlich Energie und somit bares Geld gespart werden.

- Energieersparnis von 30 % bis zu 50 %
- Wärmerückgewinnung bis zu 95 % aus der Abluft

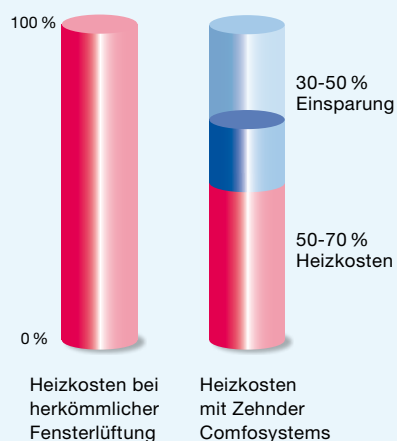

Werterhalt

Für den Bauherrn ist die kontrollierte Raumlüftung eine Investition, die sich bezahlt macht. Die Begrenzung der Luftfeuchtigkeit vermeidet Schimmelpilzbildung in der Bausubstanz. So leistet Zehnder Comfosystems einen wichtigen Beitrag zu Wertsteigerung und Werterhalt Ihrer Immobilie: Denn mit einem modernen ausbalancierten Zu- und Abluft-System mit Wärmerückgewinnung wird die Immobilie schon heute auf den Standard von morgen gebracht.

- Schutz vor Schimmelpilzbildung
- Schutz des Baukörpers vor Feuchteschäden
- Frischluftsysteme erfüllen den Baustandard von morgen



Förderung

Kontrollierte Raumlüftung wird gefördert: Im Rahmen der Förderprogramme bezuschusst die KfW-Bank auch den Einbau von Lüftungsanlagen. Dabei kommen sowohl Maßnahmenpakete als auch Einzelmaßnahmen in Betracht. Die aktuellen Fördermöglichkeiten sind zu finden unter www.kfw-foerderbank.de und www.dena.de.

- Bezuschussung von Lüftungsanlagen durch die KfW-Förderbank
- Förderung von Maßnahmenpaketen und Einzelmaßnahmen
- www.kfw-foerderbank.de
www.dena.de



Und so funktioniert die Komfortlüftung.

Mit einem ebenso einleuchtenden wie wirkungsvollen Funktionsprinzip schafft Zehnder Comfosystems optimale Wohn- und Lebensqualität.

- 1 Über eine Außenluft-Ansaugung gelangt die frische Luft ins System. Entweder direkt über einen Außenwanddurchlass oder über den Ansaugturm eines Lüfterdärmetauschers.
- 2 Der optionale Erdwärmetauscher Zehnder ComfoFond (betrieben mit Luft oder Sole) nutzt die Erdwärme zur Vortemperierung der Außenluft.
- 3 Das Lüftungsgerät Zehnder ComfoAir gewinnt bis zu 95 % Energie aus der Abluft zurück und gibt diese an die Frischluft ab. Mit optionalen Komponenten kann be- und entfeuchtet, erwärmt und gekühlt werden.
- 4 Über das Luftverteilsystem Zehnder ComfoFresh wird die optimal temperierte Frischluft bedarfsgerecht den einzelnen Räumen zugeführt und die Abluft nach außen abgeführt. Die Luftmenge ist für jeden Raum individuell einstellbar.

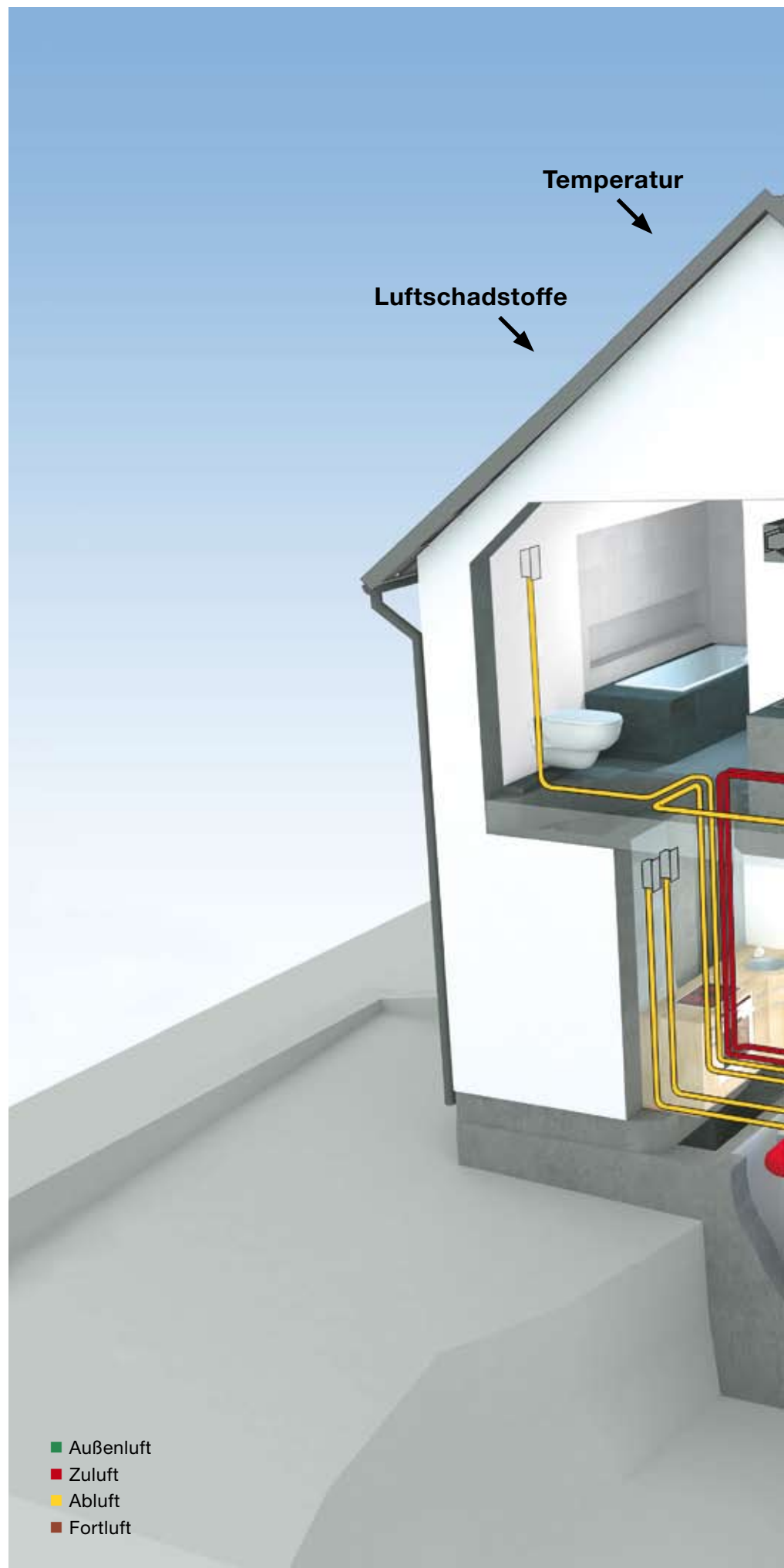

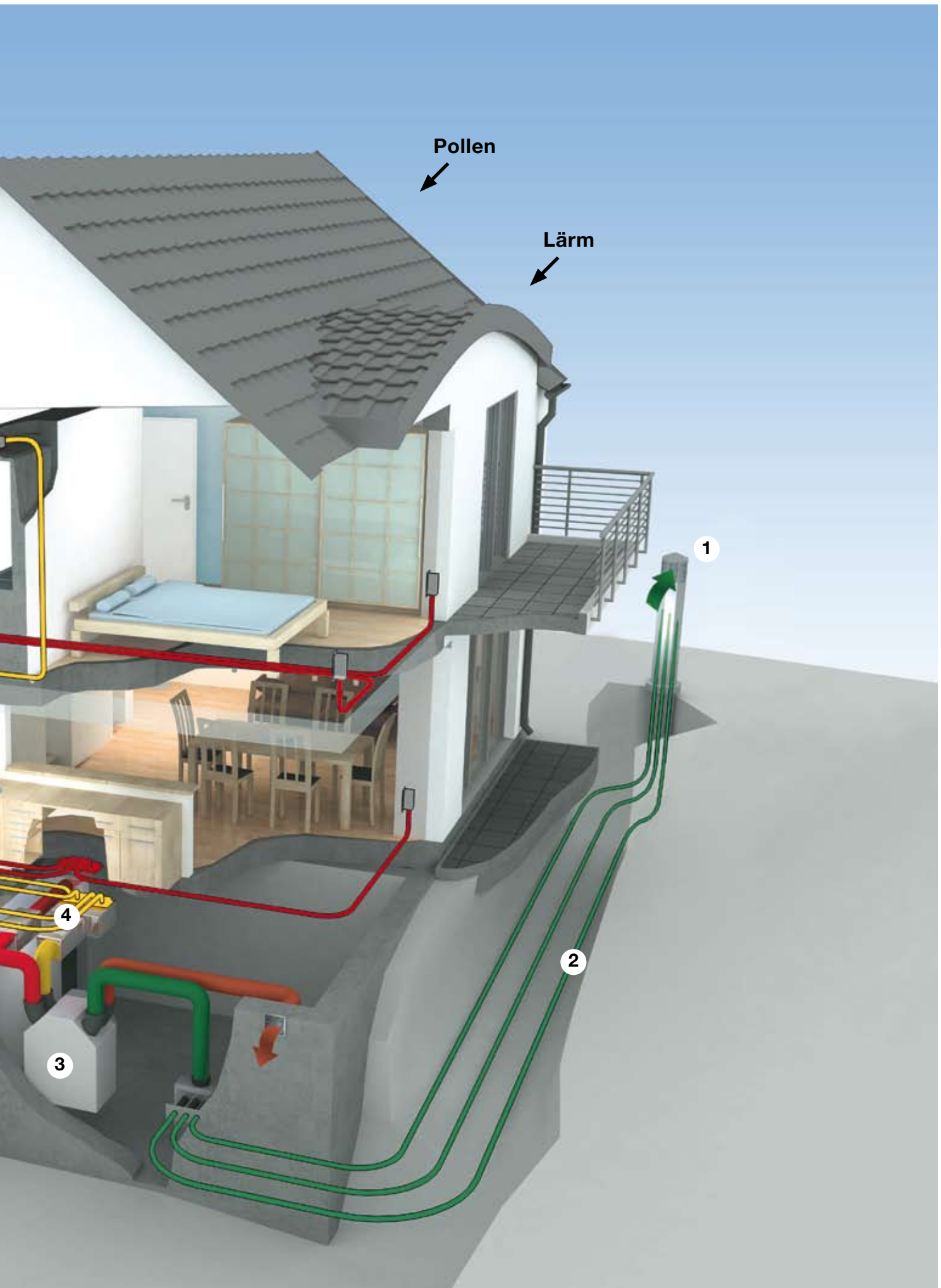

Von der Planung bis zur Sanierung. Der Zehnder Service.

1 Beratung

Bei Zehnder beraten Sie Spezialisten in allen Fragen rund um die komfortable Raumlüftung: Wie nutzt man Räume optimal, wie hält man den Installationsaufwand gering, wie genügt man allen hygienischen Anforderungen etc.

2 Planung

Jedes Haus und jede Wohneinheit können mit komfortabler Raumlüftung nachgerüstet werden. Individuell zugeschnitten auf Ihr Projekt und Ihre Anforderung planen wir mit dem optimalen Luftverteilsystem und den passenden Geräten.

3 Installation

Zehnder passt immer: Für die Sanierung bietet Zehnder Lösungen mit zentralen oder dezentralen Lüftungsgeräten, zur Wand- oder Deckenmontage, mit oder ohne Luftverteilsystem. So kann der Aufwand für die Installation auf ein Minimum reduziert werden.

4 Service

Service ist für uns nicht nur ein Wort. Bei Zehnder werden Sie individuell beraten und rundum betreut. Auf Wunsch beraten wir Bauherr, Planer, Architekt und Installateur, nicht nur während der Planungsphase sondern auch während der Ausführung bis zur Inbetriebnahme vor Ort. Mit kurzen Lieferzeiten und schneller Unterstützung sorgt Zehnder für Ihre Zufriedenheit – Service nach Maß.

*SERVICE NACH
MASS!*

Fall 1: Mehrfamilienhaus Baujahr 1950

Sanierung mit Zehnder ComfoAir 140

- Objekt mit 12 Wohnungen
- Normale Raumhöhen



Fall 2: Mehrfamilienhaus Baujahr 1960

Sanierung mit Zehnder ComfoAir 800

- 2 Wohnblöcke à 4 Wohnungen
- Normale Raumhöhen



Fall 3: Mehrfamilienhaus Baujahr 1916

Sanierung mit Zehnder ComfoAir flat 150

- 9 Wohnungen
- Großzügige Altbau-Raumhöhen



Fall 4: Einfamilienhaus Baujahr 1965

Sanierung mit Zehnder ComfoAir 350

- Luftverteilung über die Außenfassade



Fall 5: Einfamilienhaus Baujahr 2002

Nachrüstung eines Neubaus mit Zehnder ComfoAir 100

- Einzelraumlösungen aufgrund Schimmelpilzbildung



Fall 1: Mehrfamilienhaus Baujahr 1950

Sanierung mit
Zehnder ComfoAir 140

In dem in den 1950er Jahren erbauten Mehrfamilienhaus wurden alle Fenster durch mehrfachverglaste Fenster ausgetauscht. Durch die neue Dichtheit des Gebäudes wurde der ständige, für Bewohner und Bausubstanz notwendige Luftaustausch stark eingeschränkt. Die Lösung ist ein Zu- und Abluftsystem mit Wärmerückgewinnung je Wohnung von Zehnder. Das Lüftungsgerät wurde im Bad platzsparend in der Trockenbauwand integriert. Die Luftverteilung wurde mit Zehnder ComfoTube flat 51 realisiert und in der abgehängten Decke von Bad und Diele verlegt. Durch die zentrale Anordnung konnten die Luftleitungen auf ein Minimum reduziert werden.



Projektdaten

Gebäude

- Mehrfamilienhaus
- Baujahr 1950er Jahre
- Energetische Modernisierung 2007
- Geschosse: Keller, 3 Geschosse
- Anzahl Wohneinheiten: 12 je Bauabschnitt
- Fläche pro Wohneinheit: ca. 50 m²

Technik

- jeweils ein zentral wandhängendes Lüftungsgerät pro Wohnung mit gemeinsamen zentralem Außen- und Fortluftanschluss
- Lüftungsgeräte: 1 Gerät Zehnder ComfoAir 140 je Wohnung
- Luftverteilsystem: ca. 8 lfm Zehnder ComfoTube flat 51
- Luftdurchlässe: 2 Zuluftdurchlässe CLRF in den Wohnräumen und je 1 Abluftdurchlass CLRF in Bad und Küche
- Kosten der Zehnder Comfosystems Anlage ohne Montage ca. 3.600 € je Wohnung



Zehnder ComfoAir 140

Grundriss

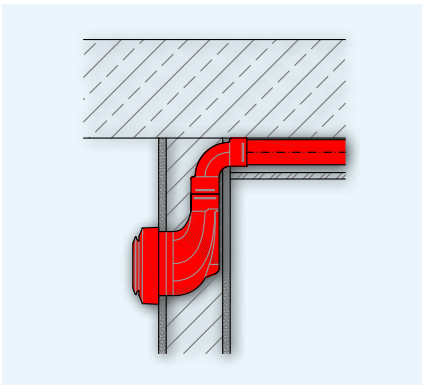
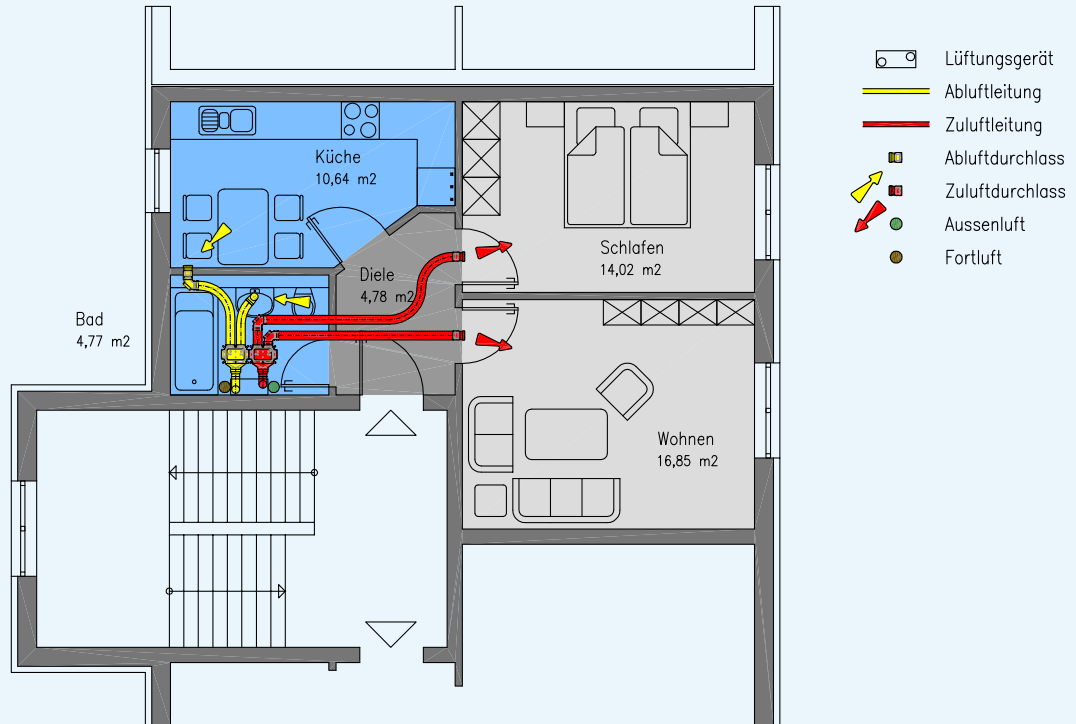

Zuluftdurchlass Wand und Lüftungsrrohr in der Decke



Zehnder ComfoAir 140 im Bad. Integriert in Trockenbauwand



Zehnder ComfoAir 140 Rohbausituation

Vorteile Zehnder OnFloor mit Clinside

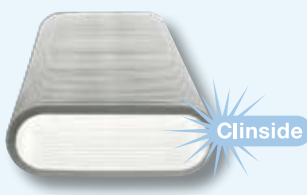

- Ovals, flexibles Flachrohr (51 mm)
- Glatte Innenhaut Clinside
- Flexible Verlegung
- Hochwertiger lebensmittelechter Kunststoff (HDPE)
- Zentral und dezentral regelbare Luftmengen
- Geringer Druckverlust
- Einfache Reinigung
- Hygiene-Zertifikat verliehen vom Hygiene-Institut des Ruhrgebiets

Mögliche Abluft- und Zuluftdurchlässe

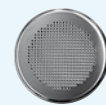

Zehnder Venezia rund für Abluft



Zehnder Tellerventil STH für Zuluft

Fall 2: Mehrfamilienhaus Baujahr 1960

Sanierung mit
Zehnder ComfoAir 800

Die beiden Wohnblöcke der Genossenschaft Baujahr 1960 wurden 2008 von Grund auf saniert. Neben den Dämmmaßnahmen von Kellerdecke über Fassade und Dach wurden auch die alten Fenster gegen neue mit Wärmeschutzverglasung ausgetauscht. Bedingt durch das vorhandene Mietklientel, war dem Bauherrn die Problematik der neuen luftdichten Gebäudehülle und dem erforderlichen Luftwechsel zur Hygiene und Feuchteschutz bewusst. Durch den Einbau einer komfortablen Raumlüftungsanlage mit Wärmerückgewinnung konnte nicht nur der Luftwechsel sichergestellt werden, sondern auch noch die Energieeinsparung erhöht werden. Durch die Lösung mit dem Lüftungsgerät Zehnder ComfoAir 800 zentral je Block im Keller, sind auch jegliche Wartungsarbeiten am Lüftungsgerät wie Filtertausch ohne jegliche Beeinträchtigung der Mieter und zu jederzeit möglich. Innerhalb der Wohneinheiten wurde die Verteilung mit Zehnder OnFloor in der abgehängten Decke realisiert.



Zehnder ComfoAir 800



Projektdaten

Gebäude

- Mehrfamilienhaus
- Baujahr 1960
- Energetische Sanierung 2008
- Geschosse: Keller, 4 Geschosse
- Anzahl Wohneinheiten: 2 x 4
- Fläche pro Wohneinheit: ca. 80 m²

Technik

- Lüftungsgeräte: 1 Zentralgerät Zehnder ComfoAir 800 im Keller für je 4 Wohnungen
- Luftverteilsystem: Steigstränge aus Blech mit Brandschutzmaßnahmen und Volumenstromregler bauseits, innerhalb der Wohneinheit Zehnder OnFloor Luftverteilsystem
- Luftdurchlässe: 3 Zuluftdurchlässe CLRF in den Wohnräumen und je 1 Abluftdurchlass CLRF in Bad, WC und Küche
- Kosten der Zehnder Comfosystems Anlage ohne Montage ca. 3.300 € je Wohnung

Strangschema

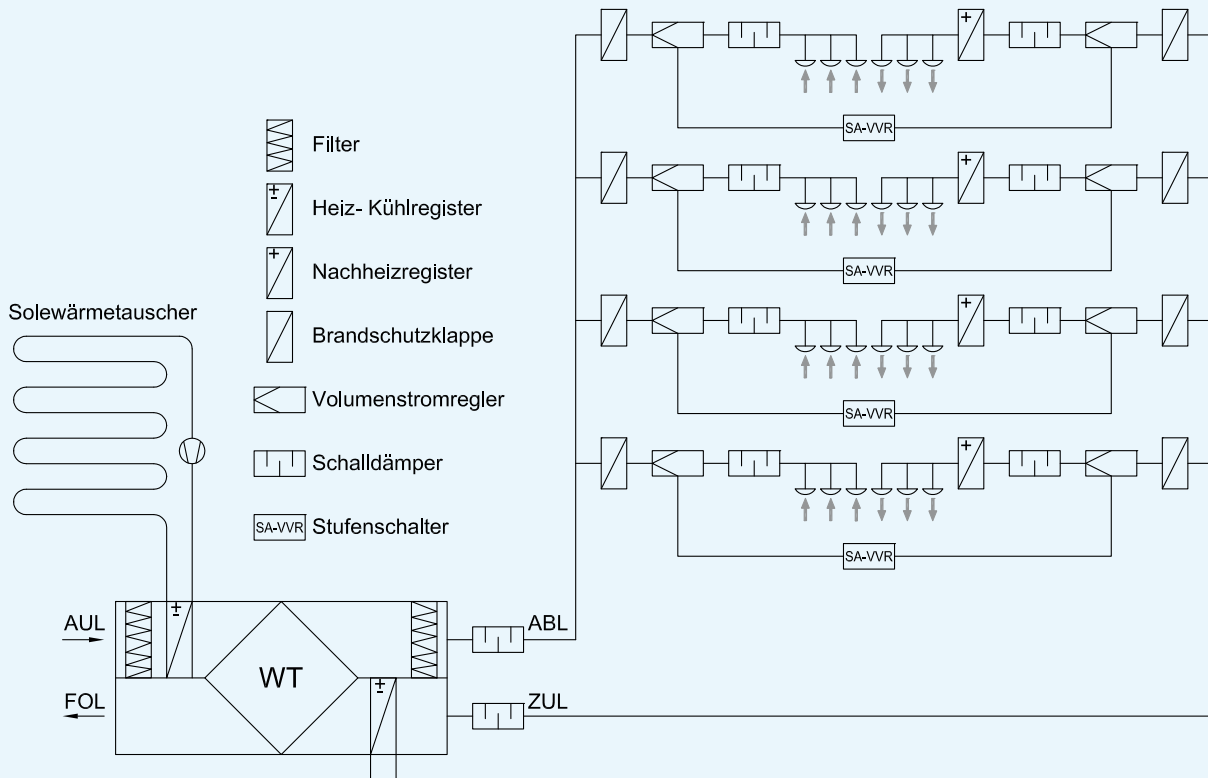

Zehnder ComfoAir 1500 Lüftungsgerät im Keller



Zehnder ComfoAir 1500 Lüftungsgerät auf dem Dach



Fortluftöffnung der mechanischen Raumlüftung an der Außenfassade

Vorteile Zehnder OnFloor mit Clinside

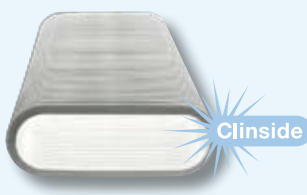

- Ovals, flexibles Flachrohr (51 mm)
- Glatte Innenhaut Clinside
- Flexible Verlegung
- Hochwertiger lebensmittelechter Kunststoff (HDPE)
- Zentral und dezentral regelbare Luftmengen
- Geringer Druckverlust
- Einfache Reinigung
- Hygiene-Zertifikat verliehen vom Hygiene-Institut des Ruhrgebiets

Mögliche Abluft- und Zuluftdurchlässe

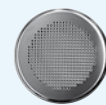

Zehnder Venezia rund für Abluft



Zehnder Tellerventil STH für Zuluft

Fall 3: Mehrfamilienhaus Baujahr 1916

Sanierung mit
Zehnder ComfoAir flat 150

An dem 1916 erstellten Mehrfamilienhaus wurden umfangreiche energetische Modernisierungsmaßnahmen vorgenommen. Parallel zur Abdichtung der Gebäudehülle wurde bei 9 Mieteinheiten mit einer Wohnfläche von je ca. 60 m² eine Wohnungslüftungsanlage eingebaut, um die notwendige Frischluft-Zufuhr zu gewährleisten und die Gebäude-Substanz zu schützen. Gefördert wurde das Projekt über die KfW-Bank. Es wurde ein Wohnungslüftungsgerät mit Wärmerückgewinnung deckenhängend je Wohnung eingesetzt. Ebenso wurde die Luftverteilung bestehend aus hygienischen Lüftungsrohren mit Clinside (glatte Innenhaut der Zehnder Lüftungsrohre) in die Decke integriert. Im Bedarfsfall kann die Luftverteilung ohne großen Aufwand einfach gereinigt werden.



Projektdaten

Gebäude

- Mehrfamilienhaus
- Baujahr 1916
- Energetische Modernisierung 2008
- Geschosse: Keller, 4 Geschosse
- Anzahl Wohneinheiten: 9
- Fläche pro Wohneinheit: ca. 55-65 m²

Technik

- jeweils ein zentral deckenhängendes Lüftungsgerät pro Wohnung mit direktem Außen- und Fortluftanschluss
- Lüftungsgeräte: 1 Gerät Zehnder ComfoAir flat 150 mit Passivhauszertifikat je Wohnung
- Luftverteilsystem: ca. 15 lfm Zehnder ComfoTube 75 mit Clinside
- Luftdurchlässe: 3 Zuluftdurchlässe in den Wohnräumen und je 1 Abluftdurchlass in Bad und Küche
- Kosten der Zehnder Comfosystems Anlage ohne Montage ca. 4.000 € je Wohnung



Zehnder ComfoAir flat 150

Grundriss

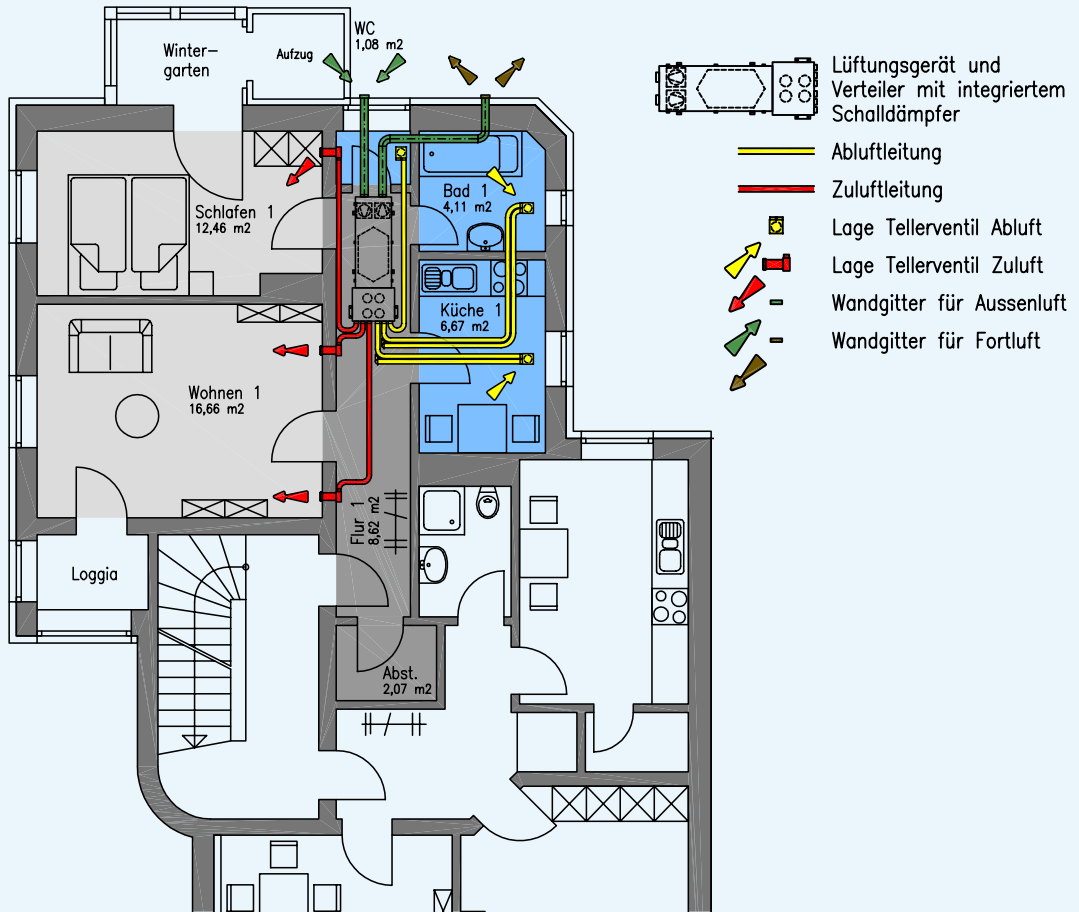

Luftdurchlass innerhalb der später abgehängten Decke im Bad



Lüftungsgerät Zehnder ComfoAir flat 150 innerhalb der später abgehängten Decke im Flur



Endmontierter Wand-Luftdurchlass im Wohnzimmer

Vorteile Zehnder InFloor mit Clinside



- Flexibles Rundrohr
- Glatte Innenhaut Clinside
- Flexible Verlegung
- Hochwertiger lebensmittelechter Kunststoff (HDPE)
- Zentral und dezentral regelbare Luftmengen
- Geringer Druckverlust
- Einfache Reinigung
- Hygiene-Zertifikat verliehen vom Hygiene-Institut des Ruhrgebiets

Mögliche Abluft- und Zuluftdurchlässe

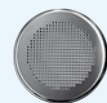

Zehnder Venezia rund für Abluft



Zehnder Tellerventil STH für Zuluft

Fall 4: Einfamilienhaus Baujahr 1965

Sanierung mit
Zehnder ComfoAir 350

2007 wurden in einem Einfamilienhaus mit Baujahr 1965 alle Fenster erneuert, Fassade und Dach gedämmt, der Heizkessel getauscht und eine komfortable Raumlüftung von Zehnder eingebaut. Aus energetischen Gründen hat man sich für ein Zu- und Abluftsystem mit Wärmerückgewinnung entschieden. Das Wohnungslüftungsgerät wurde im Keller innerhalb der thermischen Gebäudehülle installiert. Ziel war Quelllüftung mit geringen Luftgeschwindigkeiten an den Luftdurchlässen. Deshalb wurde die Luftverteilung unter die neu aufgebrachte Außenwanddämmung geplant. Hierdurch waren nur wenige Montagearbeiten in den, während der Renovierung bewohnten, Räumen erforderlich. Lediglich die Bohrungen durch die Fassade in die entsprechenden Räume waren von Nöten.



Zehnder ComfoAir 350 und Bedieneinheit Ease

Projektdaten

Gebäude

- Einfamilienhaus
- Baujahr 1965
- Energetische Modernisierung 2007
- Geschosse: Keller und 2,5 Geschosse
- Anzahl Wohneinheiten: 1
- Fläche der Wohneinheit: ca. 170 m²

Technik

- ein zentral wandhängendes Lüftungsgerät im Keller
- Lüftungsgerät: 1 Zehnder ComfoAir 350 mit Passivhauszertifikat und Sole-Erdwärmetauscher Zehnder ComfoFond-L
- Luftverteilsystem: ca. 120 lfm Zehnder ComfoTube 75 mit Clinside
- Luftdurchlässe: 12 Zuluftdurchlässe in den Wohnräumen und 6 Abluftdurchlässe in den Bädern, Küche und Hauswirtschaftsraum
- Kosten der Zehnder Comfosystems Anlage ohne Montage ca. 9.000 €



Luftleitungen an der Außenfassade



Dämmung während der Bauphase



Luftdurchlassgehäuse TVA für Abluft mit Zehnder ComfoTube 75 entlang der Fassade



Zehnder ComfoAir 350 mit Sole-Erdwärmehaube Zehnder ComfoFond-L



Zehnder Design-Abdeckgitter Venezia weiß

Vorteile Zehnder InFloor mit Clinside



- Flexibles Rundrohr
- Glatte Innenhaut Clinside
- Flexible Verlegung
- Hochwertiger lebensmittelechter Kunststoff (HDPE)
- Zentral und dezentral regelbare Luftmengen
- Geringer Druckverlust
- Einfache Reinigung
- Hygiene-Zertifikat verliehen vom Hygiene-Institut des Ruhrgebiets

Mögliche Abluft- und Zuluftdurchlässe



Abdeckgitter eckig für Zu- und Abluft (Torino)



Zehnder Venezia rund für Abluft

Fall 5: Einfamilienhaus Baujahr 2002

Nachrüstung mit Zehnder ComfoAir 100

2002 wurde dieser Neubau nach EnEV-Standard gebaut. Bei der energiesparenden Bauweise hätte ein Lüftungssystem bereits integriert werden müssen. Die luftdichte Bauweise ohne Lüftungssystem führte bei den Bewohnern zu fehlender Behaglichkeit und Schimmelpilzbildung. Eine Stoßlüftung über die Fenster alle 2 Stunden für ca. 5 Minuten konnte von den Bewohnern nicht realisiert werden. Die Nachrüstung mit Zehnder ComfoAir 100 führte zu einer wesentlich verbesserten Luftqualität, Feuchtereduzierung und damit zur Vermeidung von Schimmelpilzbildung.



Projektdaten

Gebäude

- Einfamilienhaus
- Baujahr 2002
- Nachrüstung eines Lüftungssystems 2008
- Geschosse: 2
- Anzahl Wohneinheit: 1
- Fläche der Wohneinheit: ca. 140 m²

Technik

- dezentrale wandhängende Lüftungsgeräte (raumweise) mit direktem Außen- und Fortluftanschluss
- Lüftungsgeräte: 6 Geräte Zehnder ComfoAir 100 mit integrierter 7-stufiger Regelung
- Luftverteilsystem: nein
- Luftdurchlässe: jeweils ein Zuluft- und Abluftdurchlass im Gerät integriert
- Kosten der Zehnder Comfosystems Anlage ohne Montage ca. 8.200 €



Zehnder ComfoAir 100

Grundriss

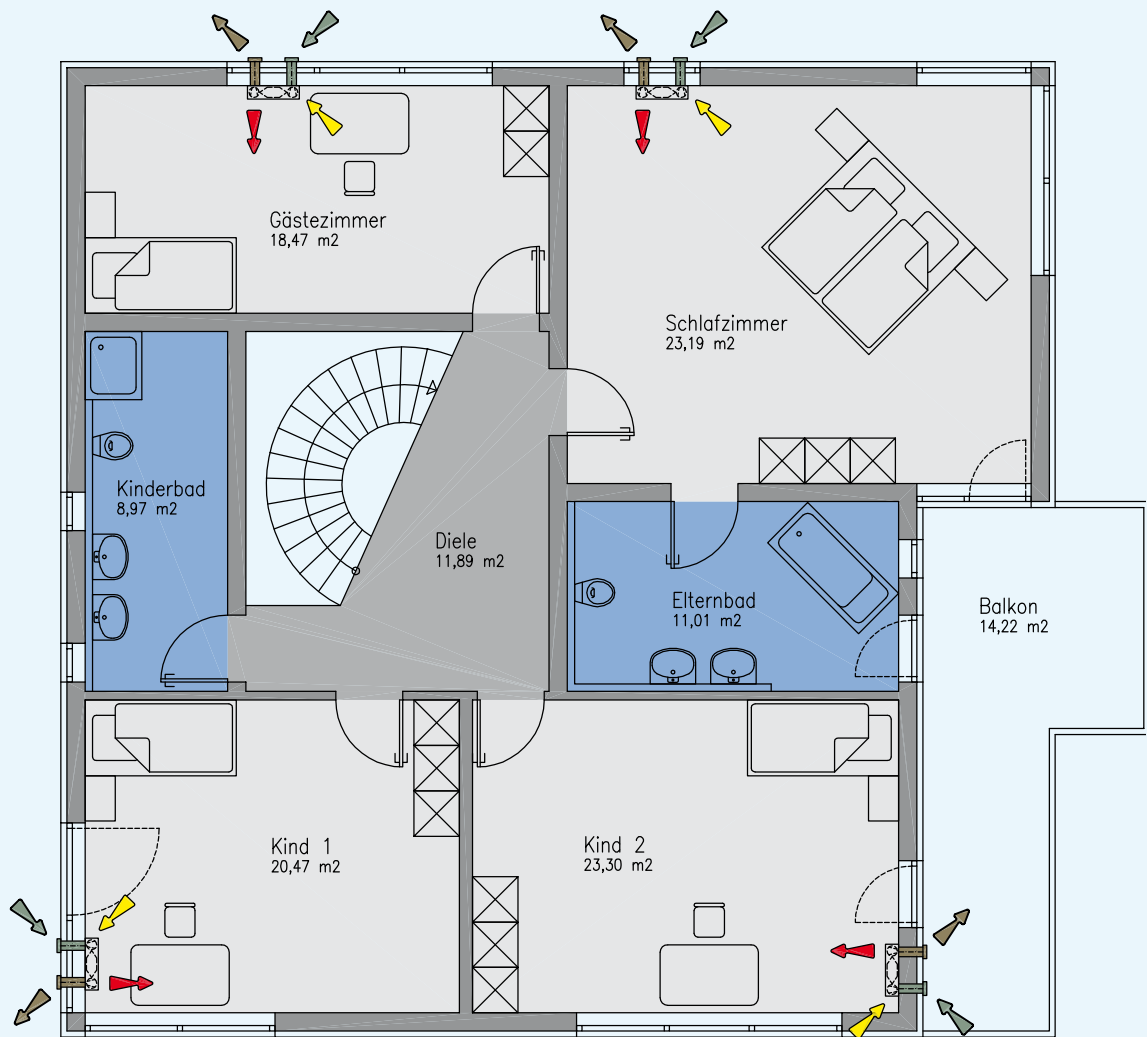

Zehnder ComfoAir 100 mit Zuluftanschluss vorne und Abluft seitlich



Zehnder ComfoAir 100 mit Zuluftanschluss vorne und Abluft seitlich



Außen- und Fortluftdurchlässe Zehnder ComfoAir 100 in der Fassade

Zehnder Austausch-Heizkörper für den Wohnbereich

Frische Optik, neues Wohngefühl: Wer Wert legt auf ein stimmiges Ambiente, darf auch den Heizkörper nicht vergessen. Denn ein altersschwacher DIN-Radiator lässt nicht nur den Raum, sondern auch das Raumklima alt aussehen: mit langen Ansprechzeiten, mangelnder Heizleistung, Rost- und Kalkgefahr. Und dabei ist es so einfach: Zehnder Austausch-Heizkörper werden passend gefertigt und auf die vorhandenen Rohrleitungsanschlüsse montiert – schnell, einfach, sauber. Durch eine exakt angepasste Wärmeleistung werden die Betriebskosten niedrig gehalten – eine energieeffiziente Lösung, und das auf lange Zeit.

Zehnder Austausch-Heizkörper werden für den Wohnraum in einer Vielfalt an Oberflächen angeboten. Wählen Sie aus den Serien in Elementbauweise Zehnder Charleston, Zehnder Charleston Klinik, Zehnder Excelsior, Zehnder Uno und Duo, sowie den Heizwänden Zehnder Nova, Zehnder Plano und Zehnder Radiapaneel.



Zehnder Charleston Austausch



Zehnder Uno Austausch



Zehnder Nova Austausch



Zehnder Radiapaneel Austausch



Alter DIN-Radiator



Zehnder Excelsior Austausch



Zehnder Kleo Austausch

Zehnder Austausch-Heizkörper fürs Bad

Auch im Badezimmer sorgen Zehnder Austausch-Heizkörper für mehr Behaglichkeit und eine moderne Optik. Es gibt sie in vielen brillanten Farben und Oberflächen, glänzend oder matt. Zur Auswahl stehen die Austausch-Serien Zehnder Charleston, Zehnder Toga, Zehnder Universal und Zehnder Zeno.

KfW-Förderung

Im Rahmen der Förderprogramme der KfW-Bank wird auch der Austausch von Heizkörpern gefördert. Denn effizientes und energiesparendes Heizen ist in Kombination mit Brennwertanlagen oder Wärmepumpen nur mit geeigneten Niedertemperatur Heizkörpern möglich.

- www.kfw-foerderbank.de
- www.dena.de



Zehnder Charleston Austausch



Zehnder Toga Austausch



Zehnder Universal Austausch



Zehnder Zeno Austausch



Alter DIN-Radiator

Heizen – Kühlen – frische und saubere Luft.

Bei Zehnder finden Sie auch für Ihr Bauprojekt die beste Klimatechnik: Sie müssen ein Wohngebäude beheizen? Heizkörper von Zehnder sind effektiv, sparsam und optisch attraktiv für Bad, Wohnräume und Objekte.

Die natürliche Wärmestrahlung ist Grundlage der Systeme für Strahlungsheizung und -kühlung, die insbesondere in Bürogebäuden sowie in Sport-, Veranstaltungs- und Produktionshallen für behagliche Wärme oder angenehme Kühle sorgen. Und das bei einem Höchstmaß an Wirtschaftlichkeit, ohne Wartungskosten.

Richtige und gesunde Heizung und Kühlung gehen Hand in Hand mit reiner und frischer Luft. Kontrollierte Wohnungslüftungssysteme von Zehnder sorgen dafür, dass Wärme nicht auf Kosten der Atemluft geht. Während Frischluft zugefügt wird, wird verbrauchte Luft und mit ihr Gerüche und Feuchtigkeit abgeführt, und dabei Energie zurückgewonnen.

Für saubere Luft stehen auch Zehnder Clean Air Solutions, die in Gebäuden mit besonderer Staubbelastung, wie etwa Produktionsstätten, zum Einsatz kommen. Spezielle patentierte Filter sammeln mithilfe des Prinzips der Elektrostatik feinste Partikel und schützen damit Mensch und Material.

Ob Wärme, Kühlung, saubere und gesunde Luft: Systeme von Zehnder schaffen ein perfektes Raumklima.

Weitere Informationen auf www.zehnder-online.de

Heizkörper für Bad und Wohnraum



Systeme für Strahlungsheizung und -kühlung



Comfosystems für frische Raumluft

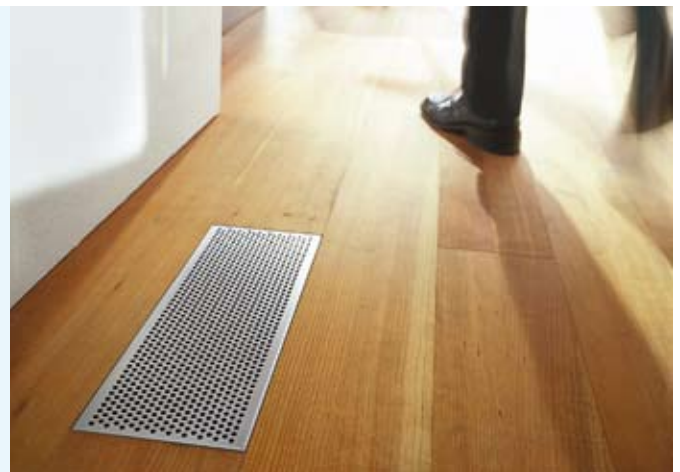

Clean Air Solutions für saubere Luft

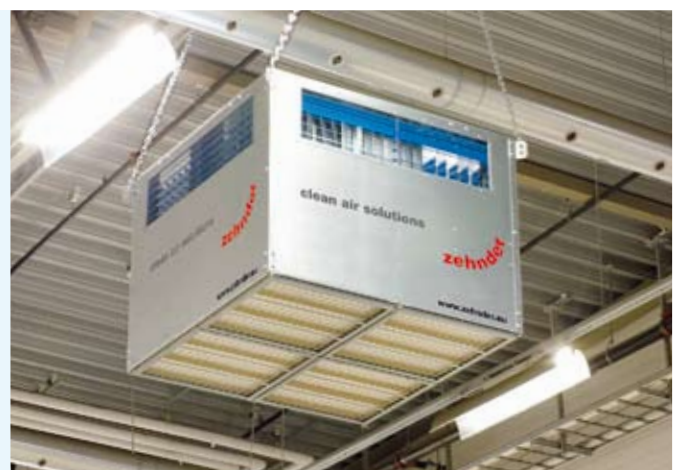





*SERVICE NACH
MASS!*